

H-KANAL



DAS EXKLUSIVE LED PROFIL  
FÜR DEN ARCHITEKTEN UND LICHTPLANER

- HOHE EFFIZIENZ
- DIREKT-INDIREKT BELEUCHTUNG
- INDIVIDUELLER LICHTAUSTRITT
- VIELSEITIGER EINSATZBEREICH

H-Kanal

Indirekte Beleuchtung:  
Keine/ Einschub Alu

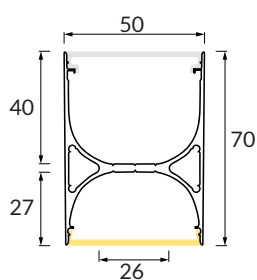

Opal Flach/  
Prisma Diffusor

Indirekte Beleuchtung:  
Opal Lichtblende

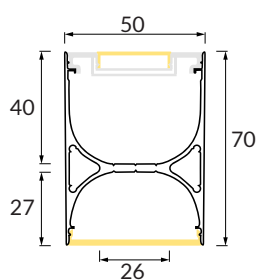

Opal Flach/  
Prisma Diffusor

Indirekte Beleuchtung:  
Keine/ Einschub Alu

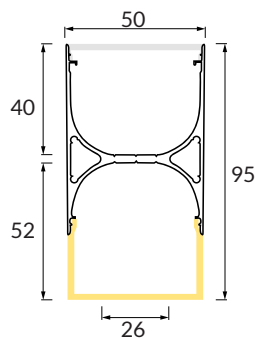

Direkt Beleuchtung:  
U-Diffusor

Indirekte Beleuchtung:  
Opal Lichtblende

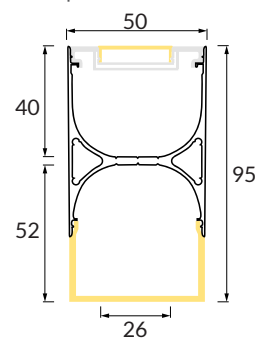

Direkt Beleuchtung:  
U-Diffusor

\*Alle Masse in mm angegeben

Kabelaustritt



Gehrungsschnitte

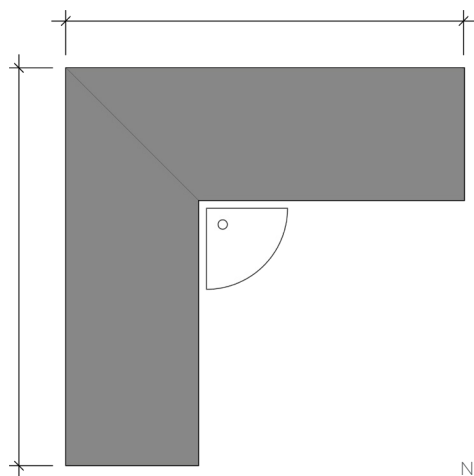

Lichtaustritt

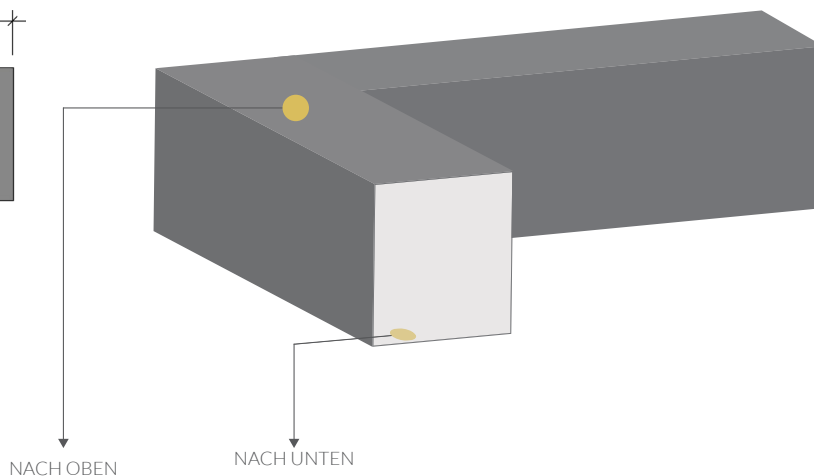

\*Vogelperspektive

## LED Flex Band

LED	Leistung	CRI (Ra)	Lichtfarbe		
OSRAM	11.5 W/m	90+		3000 K	4000 K
OSRAM	22 W/m	90+		3000 K	4000 K
SAMSUNG	15 W/m	90+	2700 K	3000 K	4000 K
SAMSUNG	22 W/m	90+	2700 K	3000 K	4000 K

### Zusätzliche LED Optionen

- RGB
- RGBW
- Tunable White

### IP-Schutz LED Optionen

- APL Schutzlack
- IP Silikonschlauch

## Optionen

### Kabel

- Schwarz
- Weiss
- Transparent

### Abdeckung

- Opal Flach
- Prisma Diffusor
- U-Diffusor

### Abdeckung indirekte Beleuchtung

- Opal Flach
- Unbeleuchtet /  
Einschub Alu

### Montageoptionen

- Aufbaumontage/ Löcher
- Aufbaumontage/ Magnet
- Wandhalter
- Deckenhalter
- Abgependelt (2m)

### Dimmfunktion

- DALI BUS
- TOUCH/PUSH

### Zusätzliche Optionen

- Notbeleuchtung<sup>1</sup>  
- Einzelbatterie

- Nach Wunsch wird der H-Kanal pulverbeschichtet oder lackiert  
RAL-Nummer erforderlich
- Gehrungsschnitte per Anfrage möglich  
Lichtaustritt auswählen
  - Kabelaustritt nach Wunsch<sup>2</sup>  
Kabelaustritt Seilpendel Version nach oben

<sup>1</sup> Ab 1000mm

<sup>2</sup> Möglichkeiten sind vorgegeben

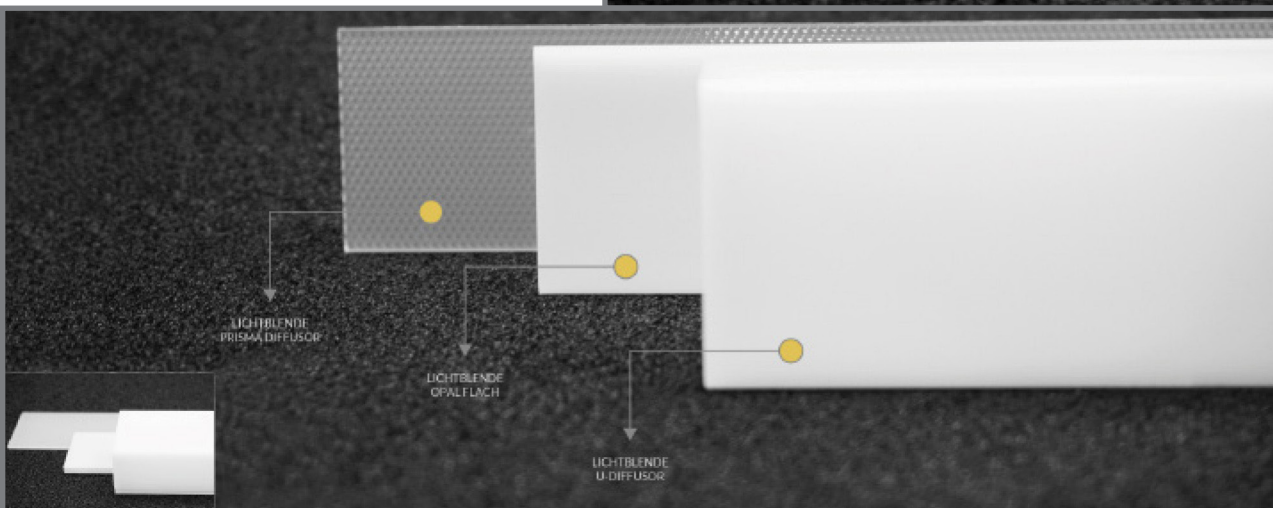
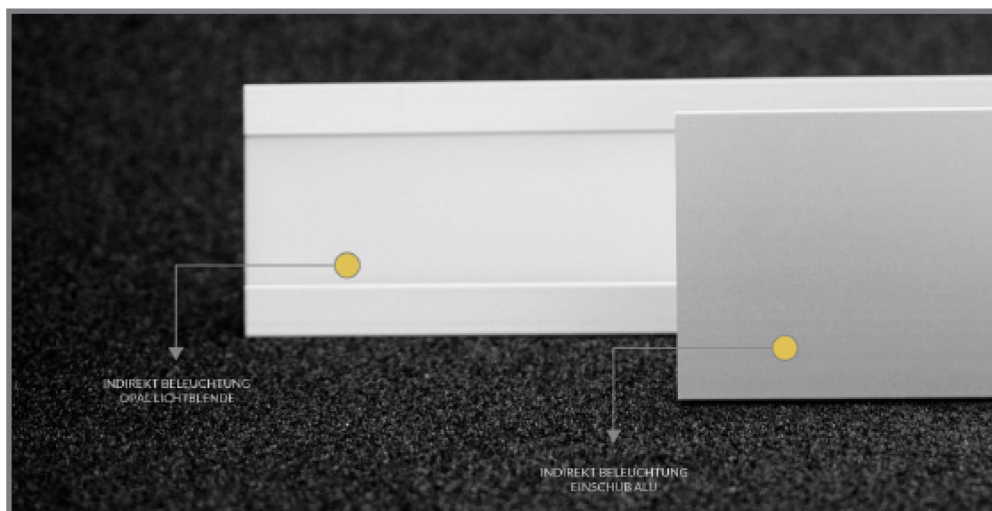

### Allgemeine Hinweise

- Die Hinweise der Montage- und Betriebsanleitung sind vor der ersten Inbetriebnahme zu beachten!
- Bei fehlerhafter Installation erlischt der Garantieanspruch!
- Wartung oder Reparaturen an der Leuchte sind nur durch die Verolight AG oder einen autorisierten Service-Partner durchzuführen!

Alle Angaben ohne Gewähr. Technische Änderungen beruhen auf der permanenten Weiterentwicklung unserer Produkte und können daher, ohne vorherige Ankündigung, von den Angaben abweichen. Fotos und Bilder verstehen sich als Beispielbilder.

### Sicherheitshinweise

- Die Installation darf nur durch Elektrofachkräfte erfolgen.
- Das Gerät ist bestimmungsgemäss und nur in einwandfreiem, unbeschädigtem Zustand zu betreiben.
- Für die Installation und den Betrieb des Geräts sind die nationalen Sicherheits- und Unfallverhütungsvorschriften zu beachten.

### Entsorgungshinweise

- Die Leuchte kann an den Händler zurückgegeben werden oder ist gemäss den nationalen Bestimmungen zu entsorgen.